

Syvejledning indkøbsnet



Det skal du bruge:

Sytråd

Stof

Stofrester (hvis indkøbsnettet skal dekoreres som eksemplet på side 1)

Symaskine

Saks

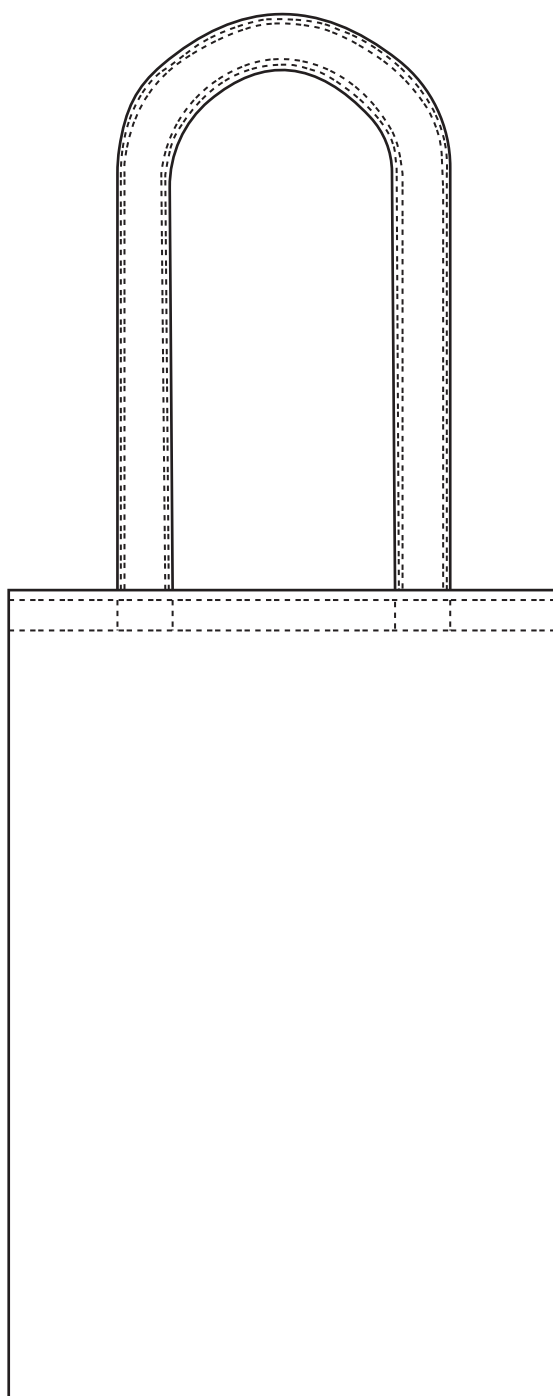

Mønsterdele

Mønsterdel taske

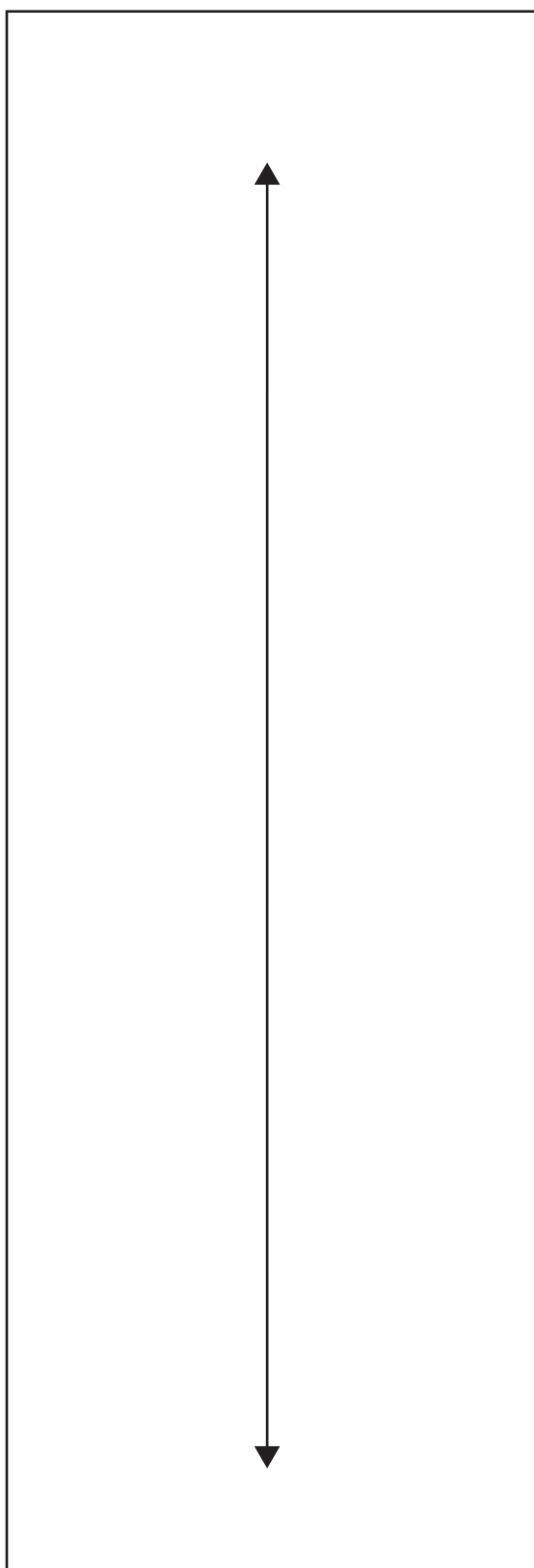

Mønsterdel hank

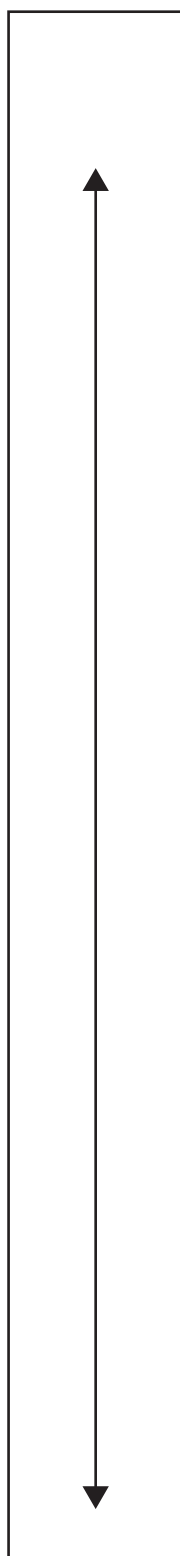

Pilen angiver trådretningen på stoffet

Fold stoffet langs den nederste kant, så det ligger dobbelt og du dermed kan klippet et langt stykke

A. Mål mønsterdel taske:

Bredde 35,5 cm
Højde 48 cm

Målene er inklusiv sømrum

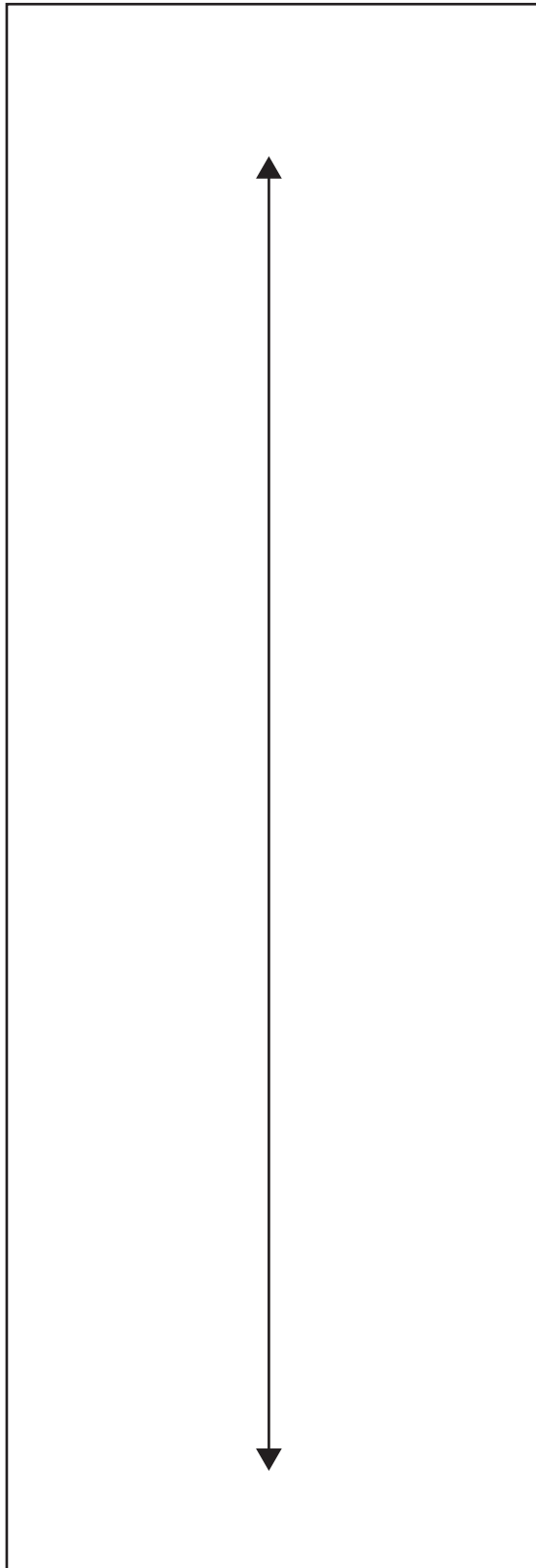

B. Mønsterdel hank

Bredde 12,5 cm
Højde 41,5 cm

Målene er inklusiv sømrum



Syvejledning

Indkøbsnettet kan syes i forskellige tekstiler, det anbefales dog at du syr i vævede materialer.

Ønsker du at dekorere indkøbsnettet med stofrester som vist på side 1, skal du lave denne dekoration på mønsterdel A. Dette skal gøres før du syr indkøbsnettet sammen.

Vil du broderer på indkøbsnettet, kan dette gøres efter du har syet indkøbsnettet.

1. Tegn mønsteret på papir og klip det ud.

2. Klip mønsterdel A ud af dit valgte stof.

3. Mønsterdel A syes sammen med franske sømme. Dette gøres ved at ligge tekstilet vrang mod vrang. Du skal altså sy på ret siden af tekstilet. Sy langs de to kanter i højden som vist på tegning A. Sy med 1/2 cm sømrum.

4. Brug et strygejern til at splitte sømme.

5. Vend tasken på vrangen og sy langs de to kanter i højden. Sy med sømrum 1 1/2 cm.

6. Klip mønsterdel B ud af tekstil. Du skal klippe 2 styk af denne mønsterdel.

7. Fold mønsterdel B som vist på tegning B. Mønsterdelen skal ligge vrang mod vrang.

8. Kanterne i højden foldes 1/2 cm ind. De foldes ind på indersiden af hanken, så de ikke er synlige.

9. Sy med 1/2 cm sømrum langs den kant, hvor du netop har foldet kanterne ind som vist på tegning C.

10. Sy derefter med 1/2 cm sømrum fra den syning du allerede har syet.

11. Gentag ovenstående 2 punkter langs den anden kant på hanken.

12. Fold kanten på mønsterdel A 2 cm ned.

13. Placer hankene på mønsterdel A. Hankens yderste kant skal placeres 4 cm fra sidesøm på mønsterdel A og 1/2 cm fra den øverste kant.

14. Fold kanten på tasken yderligere 3 cm ned.

15. Sy rundt i kanten på den nedfoldede kant med 1 cm sømrum. Du skal sy i bunden og i toppen af den nedfoldede kant som vist på tegning D.

16. Vend indkøbsnettet så det vender ret.

17. Vend hankene så de vender opad som vist på tegning E. Sy en firkant for at hæfte hankene fast til tasken. Placeringen af firkanten ses på tegningen.

Tegning A

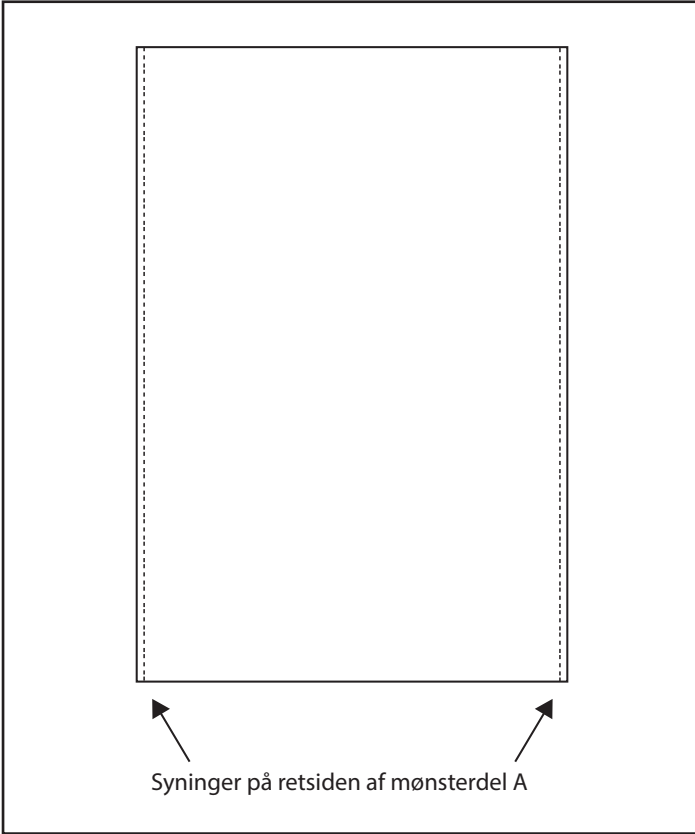

Tegning B

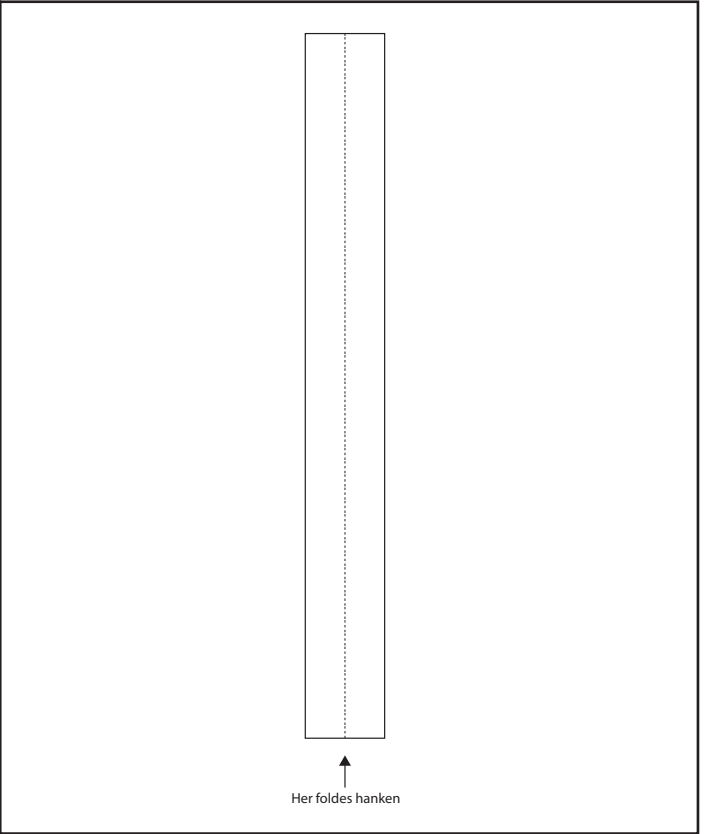

Tegning C

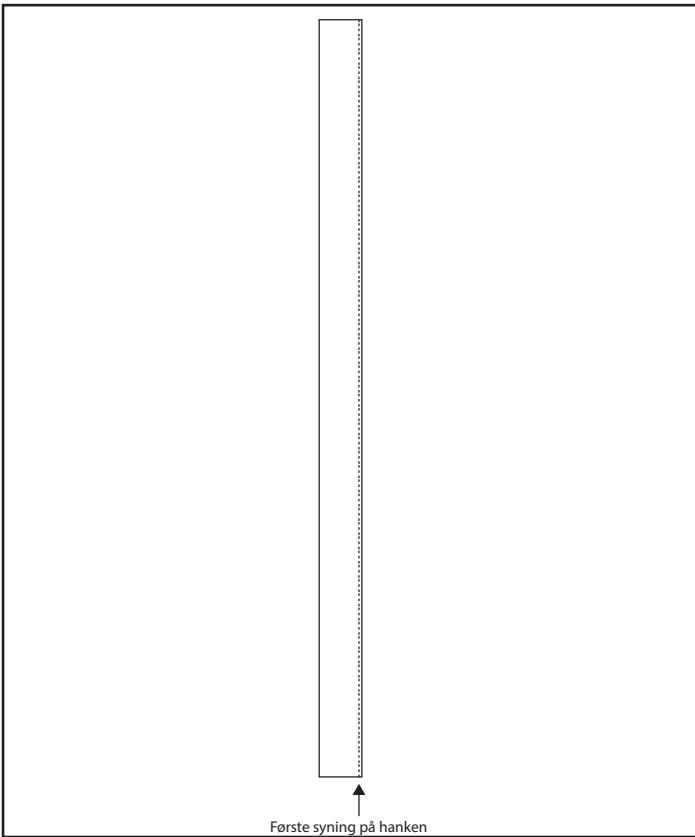

Tegning D

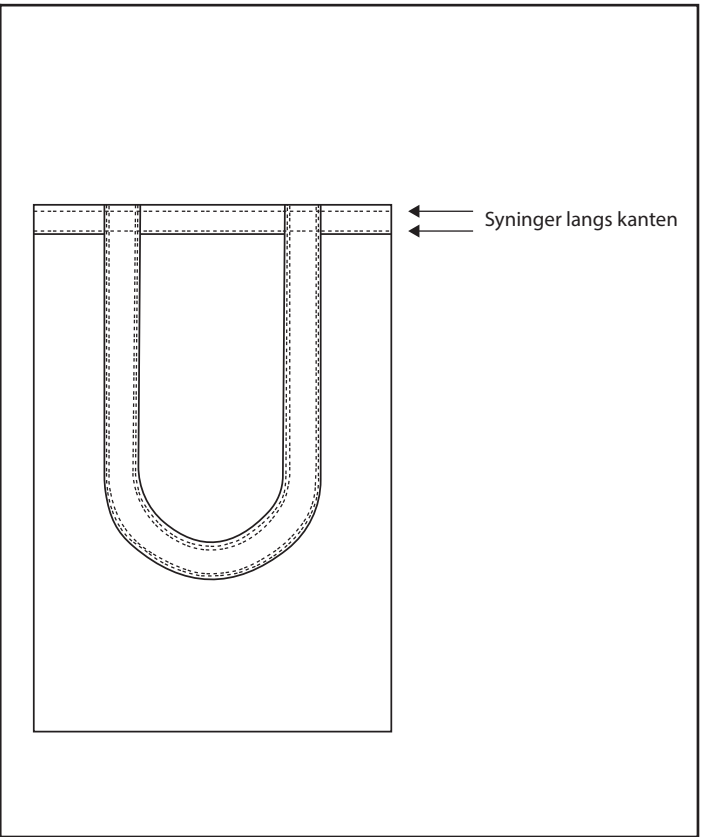

Tegning E

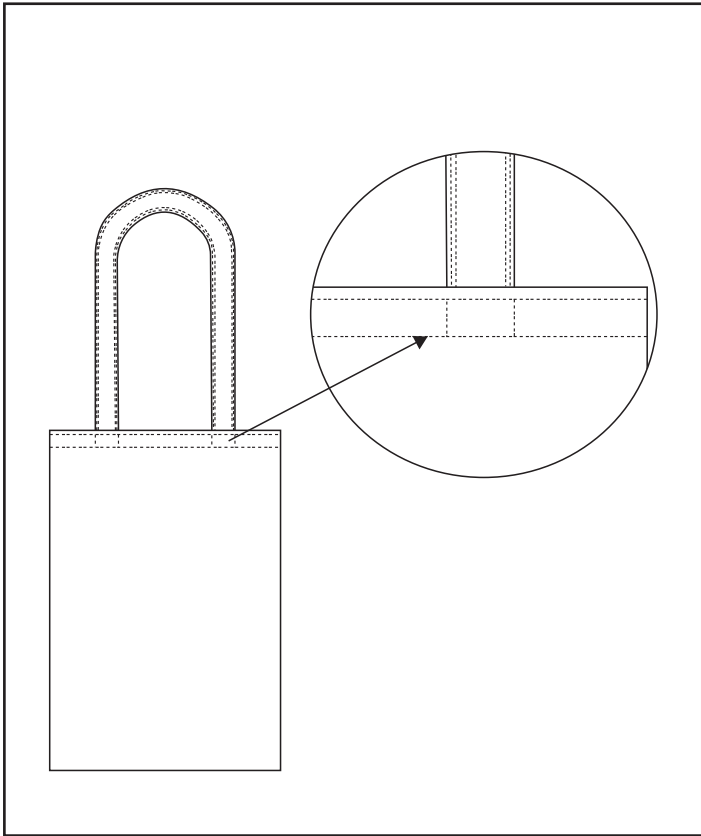

Inspiration til dekoration med broderi

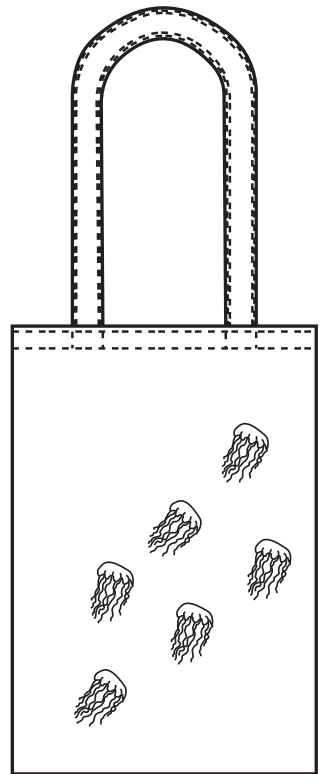
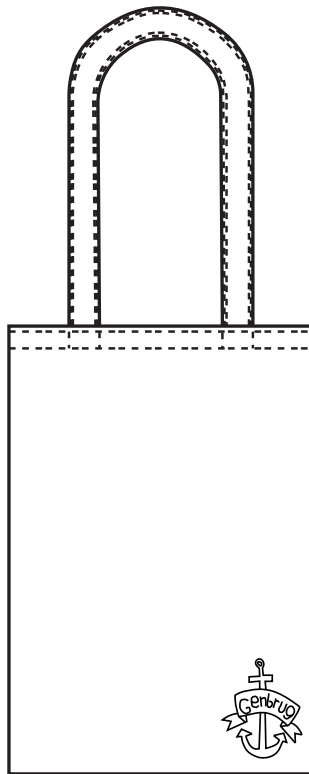
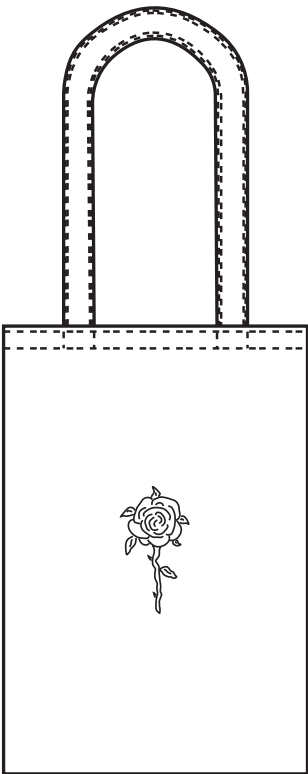
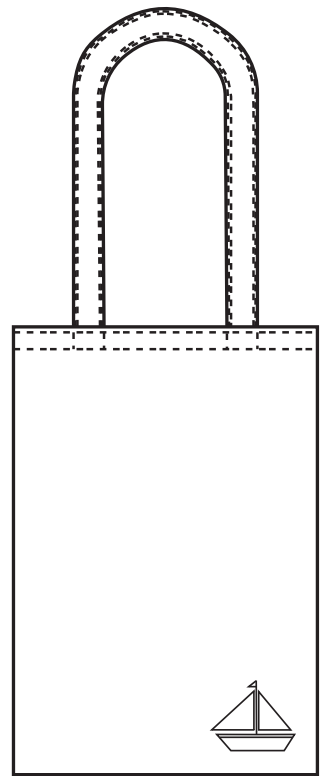
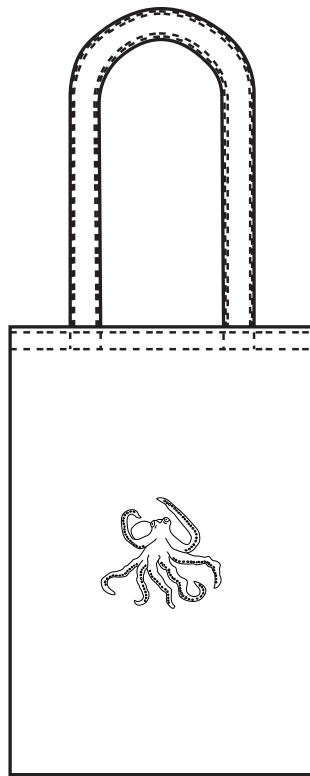
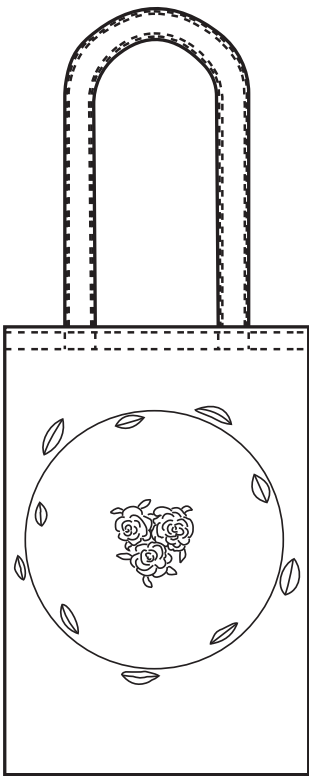

Broderimønstrene findes på hjemmesiden